

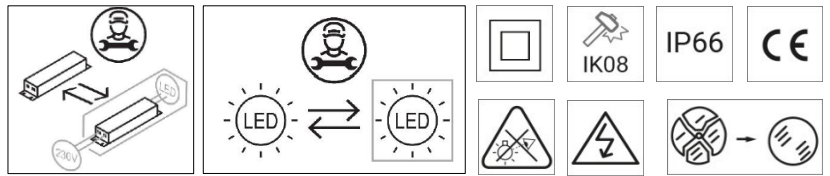

## 0872

### BOLLARDS



#### WARNING

**ANY MODIFICATION TO THIS FITTING IS FORBIDDEN WITHOUT PRIOR AUTHORIZATION**

Our policy is the constant improvement of the product. We reserve the right to modify the characteristics of the equipment without prior notice. Please refer to the website [www.arcluce.it](http://www.arcluce.it) for this and other technical documents continually updated.

All information is presented in good faith. no responsibility may be imputed to us for errors, omissions or incorrect interpretations.

The photographs and drawings are within the limits of the quality of the printed reproduction, not binding and indicative only.



Directive 2002/96/CE (Waste Electrical and Electronic Equipment - WEEE). The crossed out wheeled bin label that this product should not be disposed how the normal household waste stream, but with a separate collection; this in order to prevent potential negative consequences for the environment and the human health. For more details on available collection facilities please contact your local government office or the dealer where you purchased this product.

The safety and the proper functioning of the fitting is guaranteed only respecting the electrical Standards and this mounting instructions; therefore it's necessary to keep them.

Installation should be carried out by a suitable qualified person. Always refer to electrical data on the fixture label.

The light source contained in this luminaire shall only be replaced by the manufacturer or his service agent or a similar qualified person. Only use original ARCLUCE spare parts.



Turn off power before maintenance (1).

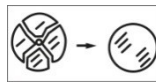

Replace any cracked shield (2).



Risk group 1 (IEC/TR62778). Do not stare at operating LED (3).

## SPECIFICATIONS

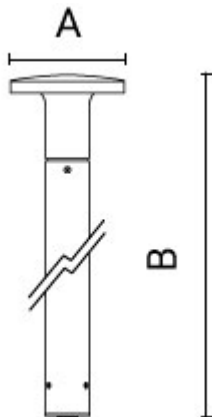

#### MECHANICAL

Dimensions:	A: Ø 200 mm B: 300 / 600 / 800 / 1000 mm C: 76 mm
Weight:	300 mm: 2.45 Kg 600 mm: 3.05 Kg 800 mm: 3.45 Kg 1000 mm: 3.85 Kg
Rated Ta (max Ta):	-20°C ÷ +25°C (45°C)

#### ELECTRICAL

Wiring:	ON/OFF, DALI
Input:	220-240V 50/60Hz
Typical power consumption:	20 W

## ACCESSORIES

1099334X+31



Zinc-coated steel basemant for ground anchoring.

1099396X

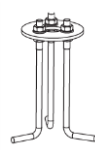

Base and anchor bolts kit

1099335X+31

A = 300 mm

1099336X+31

A = 600 mm

1099337X+31

A = 800 mm

1099338X+31

A = 1000 mm

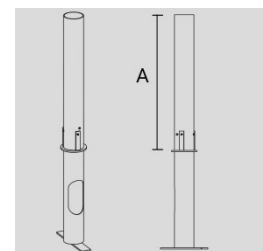

Zinc-coated steel basemant for ground anchoring with a steel pole internal reinforcement.

1099339X+31



Zinc-coated steel spike.  
ONLY for 300 mm tall bollards

## INSTALLATION

1. Separate die-cast base, extruded pole and optical head. Using the base as a template, drill holes and secure it with adequate bolts (not supplied).
2. Secure extruded pole to die-cast base.
3. Wire the plug (supplied) according to the diagram.
4. Connect plug to socket and reassemble optical head.

**1**

Pay attention to anchor bolts orientation to obtain correct logo alignment. See template on last page (1).

Use only screws and anchors suitable for the mounting surface (by others) (3)

NO Avoid installing the light fitting in sunk areas (2).

NO Do not place the light fitting into contact with substances causing corrosion such as fertilizers, weed killers and detergents (4).

**2**

Tighten screws uniformly (1).

**4**

Turn the ferrule clockwise until fully seated  
Max 1 Nm (1)

Tighten screws uniformly (2).

Do not pinch the cable (3).

**3**

Turn off power (1).

Ø 7 ÷ 9 mm

Ø 7 ÷ 12 mm

First insert and then tighten glands  
Max 2.5 Nm (2).

**ON/OFF**

OD: Ø7-12 mm

20 mm

6 mm

**DALI**

OD: Ø7-12 mm

20 mm

6 mm

Between DALI control lines and Mains there is a BASIC insulation (3).



For applications with  $T_a > 25^\circ\text{C}$  do respect the following time schedule (4).

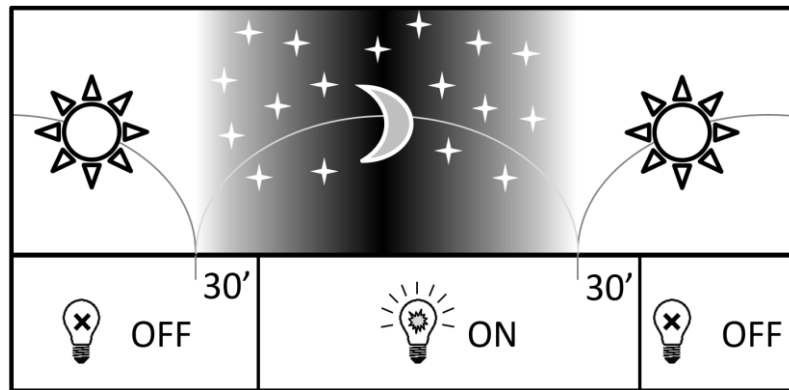

## AVVERTISSEMENTS

### TOUTE MODIFICATION DE CET APPAREIL, SANS AUTORISATION, EST INTERDITE

Notre politique est l'amélioration constante du produit. Nous nous réservons le droit de modifier les caractéristiques de l'équipement sans préavis. Veuillez-vous référer au site web [www.arcluce.it](http://www.arcluce.it) pour cela et d'autres documents techniques continuellement mis à jour. Toutes les informations sont présentées de bonne foi, aucune responsabilité ne peut nous être imputée pour des erreurs, des omissions ou des interprétations incorrectes. Les photographies et les dessins sont dans les limites de la qualité de la reproduction imprimée, ils ne sont pas contraignants et à titre indicatif seulement.

Directive 2002/96/CE (Déchets d'Équipements Électriques et Électroniques - DEEE). L'étiquette de la poubelle à roulettes barrée indique que ce produit ne doit pas être éliminé comme les déchets urbains mais par une collecte séparée; ceci afin d'éviter des conséquences négatives potentielles sur l'environnement et la santé humaine. Pour plus de détails sur les installations de collecte disponibles, veuillez contacter votre administration locale ou le revendeur auprès duquel ce produit a été acheté.

La sécurité et le bon fonctionnement du luminaire sont garantis uniquement en respectant les normes électriques et les présentes instructions de montage; donc il est nécessaire de les garder. L'installation doit être effectuée par une personne qualifiée appropriée. Toujours se référer aux données électriques sur l'étiquette du luminaire la source lumineuse contenue dans ce luminaire ne doit être remplacée que par le fabricant, son agent de service ou une personne qualifiée similaire. N'utilisez que des pièces de rechange ARCLUCE.

(1) Avant toute intervention sur l'appareil éteindre l'alimentation. (2) Remplacer tout écran de protection fissuré. (3) Groupe à risque 1 (IEC/TR62778). Ne regardez pas directement les DELs en fonction.

### INSTALLATION:

1. Séparer la base moulée sous pression, le pôle extrudé et le module optique. Utilisez la base comme gabarit, percez des trous et fixez-la avec des boulons adéquats (non fournis).

2. Fixez le pôle extrudé à la base moulée sous pression

3. Câblez la fiche (fournie) conformément au schéma.

4. Connecter la fiche à la prise et réassembler le module optique

### IMAGES:

(1.1) Faites attention à l'orientation des boulons d'ancrage pour obtenir un alignement correct du logo. (1.2) Évitez d'installer le luminaire dans des zones affaissées. (1.3)

Utilisez uniquement des vis et des ancrages adaptés à la surface de montage (par des tiers). (1.4) Ne placez pas l'appareil en contact avec des substances qui causent corrosion comme les engrais, les fertilisants et les détergents. (2.1) Serrez les vis uniformément (3.1) Éteindre l'alimentation. (3.2) Insérez et ensuite serrez la fiche. Max 2,5 Nm. (3.3) Entre les lignes de commande DALI et l'alimentation primaire est présente une isolation BASIQUE. (4.1) Tournez la capsule dans le sens horaire jusqu'à ce qu'il soit complètement inséré. Maximum 1 Nm. (4.2) Serrer les vis uniformément. (4.3) Ne pas pincer le câble. (3.4) Pour les applications avec  $T_a > 25^\circ\text{C}$ , respectez les plages horaires suivantes.

## AVVERTENZE

### SONO VIETATE MODIFICHE ALL'APPARECCHIO SENZA AUTORIZZAZIONE

Perseguiamo una politica di costante miglioramento del prodotto. Ci riserviamo il diritto di modificare le caratteristiche dell'apparecchiatura senza preavviso. Si prega di fare riferimento al sito [www.arcluce.it](http://www.arcluce.it) per questo e altri documenti tecnici che vengono continuamente aggiornati. Tutte le informazioni sono presentate in buona fede. Nessuna responsabilità ci può essere attribuita per errori, omissioni o interpretazioni errate. Le fotografie e i disegni sono nei limiti della qualità della riproduzione stampata, non sono vincolanti e solo per informazione.

Direttiva 2002/96/CE (Rifiuti di Apparecchiature Elettriche ed Elettroniche - RAEE). Il pittogramma del bidone con ruote barrato indica che questo prodotto non deve essere smaltito come normale rifiuto urbano ma attraverso raccolta separata; questo per evitare potenziali conseguenze negative per l'ambiente e la salute umana. Per i dettagli sulle strutture di raccolta disponibili, contattare l'ufficio governativo locale o il rivenditore presso il quale è stato acquistato il prodotto.

La sicurezza e il corretto funzionamento dell'apparecchio sono garantiti solo rispettando le normative elettriche e queste istruzioni pertanto è necessario conservarle.

L'installazione deve essere eseguita da personale qualificato fare sempre riferimento ai dati elettrici presenti sull'etichetta dell'apparecchio. La sorgente luminosa contenuta in questo apparecchio deve essere sostituita solo dal costruttore o dal suo servizio di assistenza o da personale altrettanto qualificato. Utilizzare solamente pezzi di ricambio originali ARCLUCE.

(1) Prima di qualsiasi intervento sul dispositivo, spegnere l'alimentazione. (2) Sostituire gli schermi di protezione danneggiati. (3) Gruppo di rischio 1 (IEC/TR62778). Non osservare direttamente i LED in funzione.

### INSTALLAZIONE

1. Separare la base pressofusa, il palo estruso e il modulo ottico. Utilizzando la base come sagoma, praticare i fori e fissare la base con bulloni adeguati (non forniti).

2. Fissare il palo estruso alla base pressofusa

3. Collegare la spina (fornita) seguendo lo schema

4. Collegare la spina alla presa e rimontare il modulo ottico

### IMMAGINI

(1.1) Prestare attenzione all'orientamento dei bulloni di ancoraggio per ottenere il corretto allineamento del logo. (1.2) Evitare l'installazione del corpo illuminante nelle aree

infossate. (1.3) Utilizzare solo viti e tasselli adatti alla superficie di montaggio (non forniti). (1.4) Non mettere l'apparecchio a contatto con agenti corrosivi quali concimi, diserbanti e detergenti. (2.1) Stringere le viti in modo uniforme. (3.1) Spegner l'alimentazione. (3.2) Prima inserire e poi serrare la spina. Max 2.5 Nm. (3.3) Tra le linee di controllo DALI e la rete elettrica principale è presente un isolamento fondamentale. (4.1) Girare la ghiera in senso orario fino a quando non è completamente inserita. Massimo 1 Nm. (4.2) Stringere le viti in modo uniforme. (3.3) Non pizzicare il cavo. (3.4) Per applicazioni con  $T_a > 25^\circ\text{C}$  rispettare le seguenti fasce orarie d'accensione.

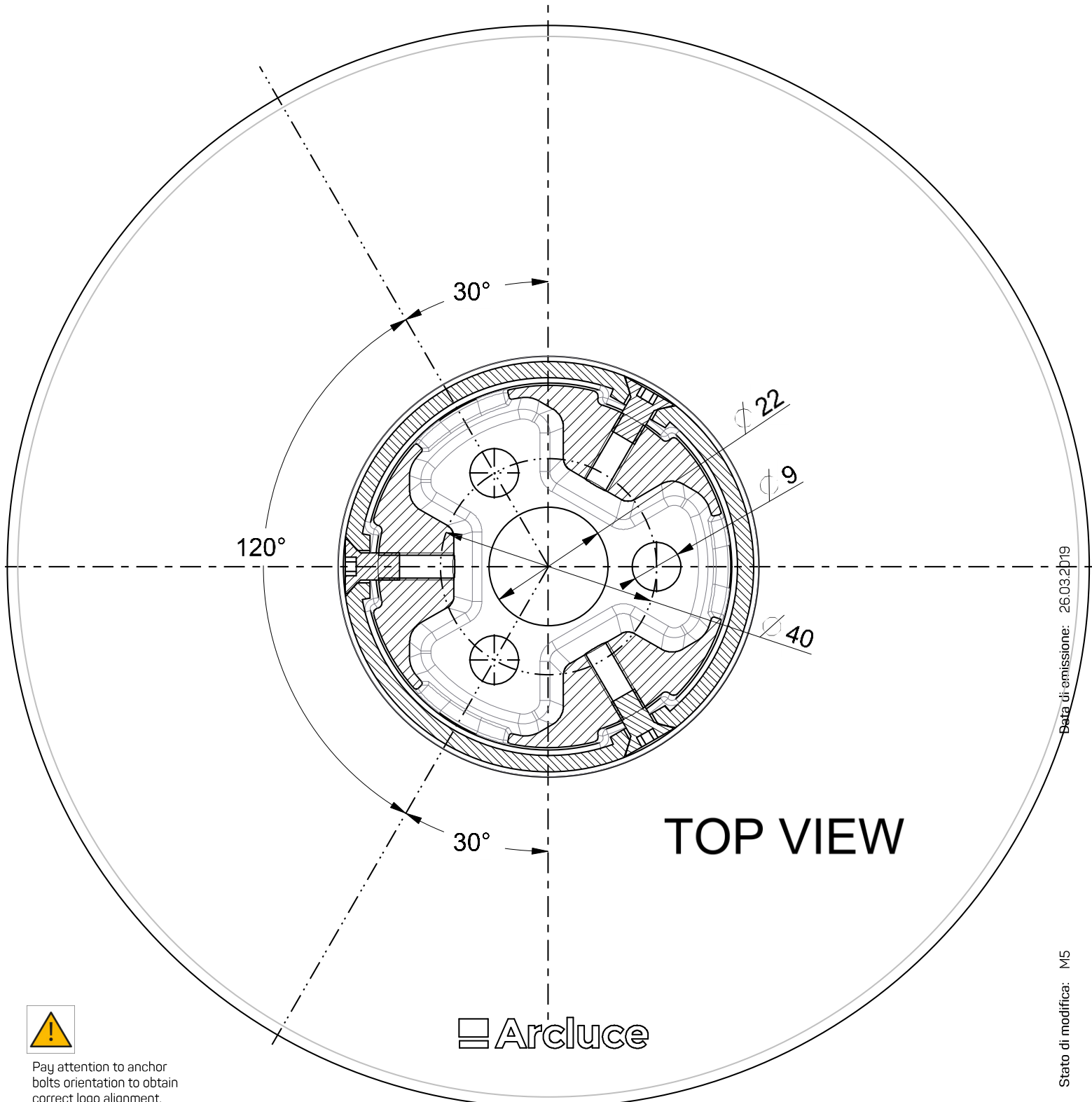

Pay attention to anchor bolts orientation to obtain correct logo alignment.



Pay attention to anchor bolts orientation to obtain correct logo alignment.

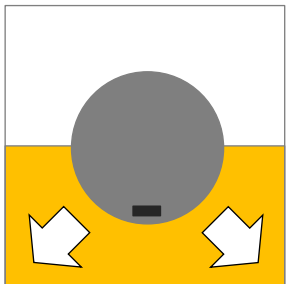

1-WAY

Data di emissione: 26.03.2019

Stato di modifica: M5

Codice: 6557709.11